

ÉPÍTETŐ: SZEGED M. J. VÁROS ÖNKORMÁNYZATA SZEGED, SZÉCHENYI TÉR 10.		MUNKÁ: SZEGED, DEÁK FERENC UTCA 22. HOMLOKZAT FELÚJÍTÁS		TERVFAJTA: K. T.	
TERVEZŐ: TUSKÓ TIBOR ÖKL. ÉPÍTÉSZMÉRNÖK, VEZETŐ TERVEZŐ E/1 06-0140/13		RAJZ: TETŐALAPRAJZ		DÁTUM: 2009. 07.	
BELSŐ ELEKTROMOS:		BELSŐ VÍZ, CSATORNA GÁZ:		SZERKEZET: KINCSES GYÖRGY	
				LEPTÉK: RAJZSZÁM: ÉP-1	

ELAMON
pro

TERVEZŐ-
SZOLGÁLTATÓ KFT.
6720 SZEGED,
KÖLCSEY U. 10.

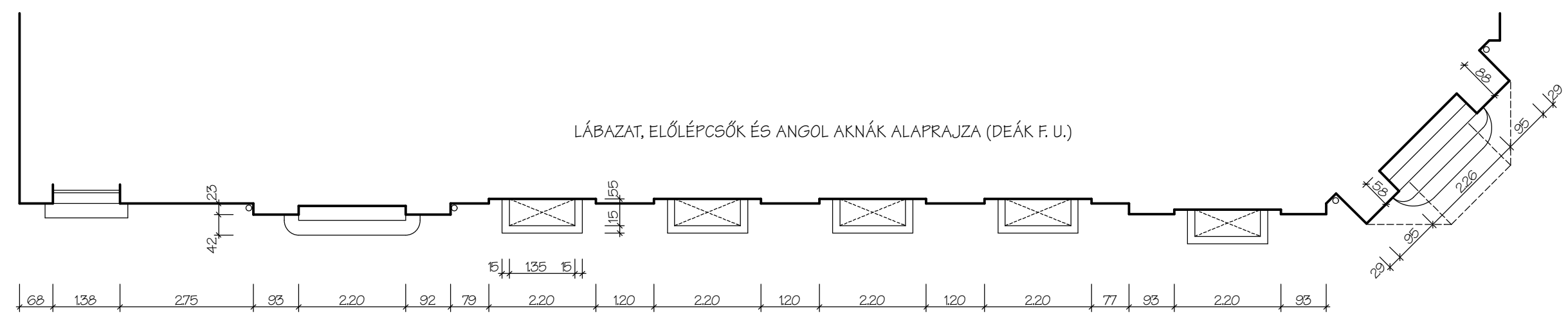
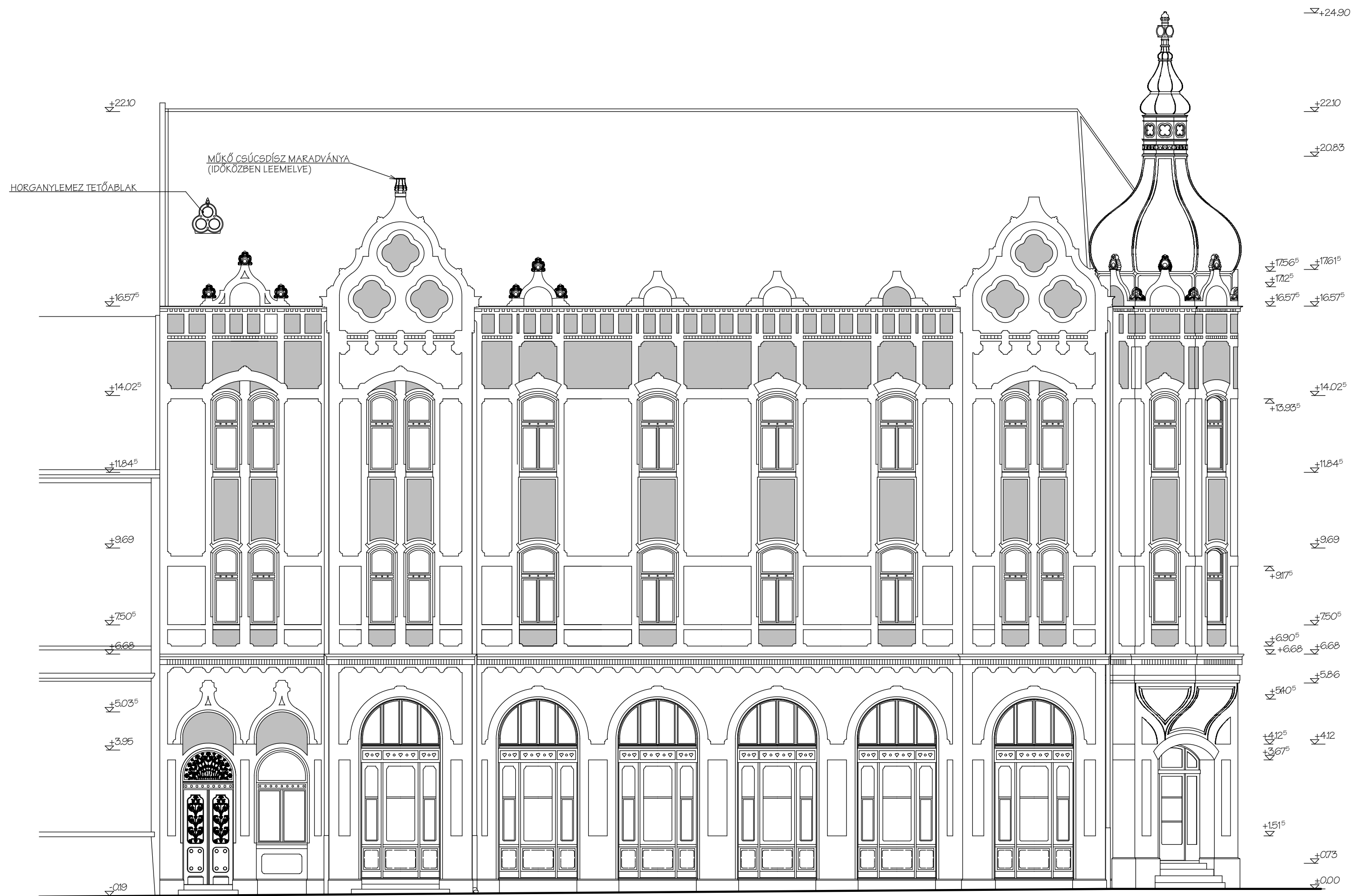

ÉPÍTETŐ: SZEGED M. J. VÁROS ÖNKORMÁNYZATA SZEGED, SZÉCHENYI TÉR 10.		MUNKÁ: SZEGED, DEÁK FERENC UTCA 22. HOMLOKZAT FELÚJÍTÁS		TERVEZŐ: TUSKÓ TIBOR ÖKL. ÉPÍTÉSZMÉRNÖK, VEZETŐ TERVEZŐ ÉT 06-0140/13		RAJZ: DEÁK F. UTCAJ HOMLOKZAT (MEGLÉVŐ ÁLLAPOT)		TERVEZŐ- SZOLGÁLTATÓ KFT. 6720 SZEGED, KÖLCSEY U. 10.	
BELSŐ ELEKTROMOS:		BELSŐ VÍZ, CSATORNA GÁZ:		SZERKEZET: KINCSES GYÖRGY		LEPTÉK: 1:100		RAJZSZÁM: ÉP-2	

ELAMON
pro

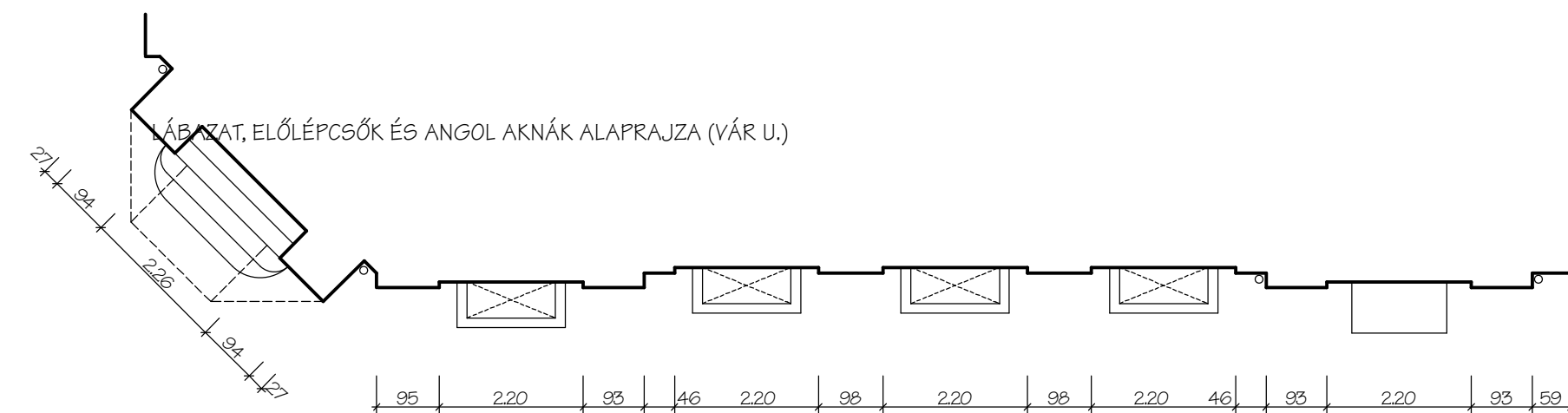

ABLAK, ELŐLÉPCSŐK ÉS ANGOL AKNÁK ALAPRAJZA (VÁR U.)

ÉPÍTETŐ: SZEGED M. J. VÁROS ÖNKORMÁNYZATA SZEGED, SZÉCHENYI TÉR 10.		MUNKÁ: SZEGED, DEÁK FERENC UTCA 22. HOMLOKZAT FELÚJÍTÁS		TERVEZŐ: TUSKÓ TIBOR ÖKL. ÉPÍTÉSZMÉRNÖK, VEZETŐ TERVEZŐ É/1 96-0140/13		TERVEZŐ- SZOLGÁLTATÓ KFT. 6720 SZEGED, KÖLCSEY U. 10.	
TERVEZŐ: TUSKÓ TIBOR ÖKL. ÉPÍTÉSZMÉRNÖK, VEZETŐ TERVEZŐ É/1 96-0140/13		RAJZ: VÁR U-I HOMLOKZAT (MEGL. ÁLL.)		DÁTUM: 2009. 07.		RAJZSZÁM: ÉP-3	
BELSŐ ELEKTROMOS:		BELSŐ VÍZ, CSATORNA GÁZ:		SZERKEZET: KINCSES GYÖRGY		LÉPTÉK: 1:100	



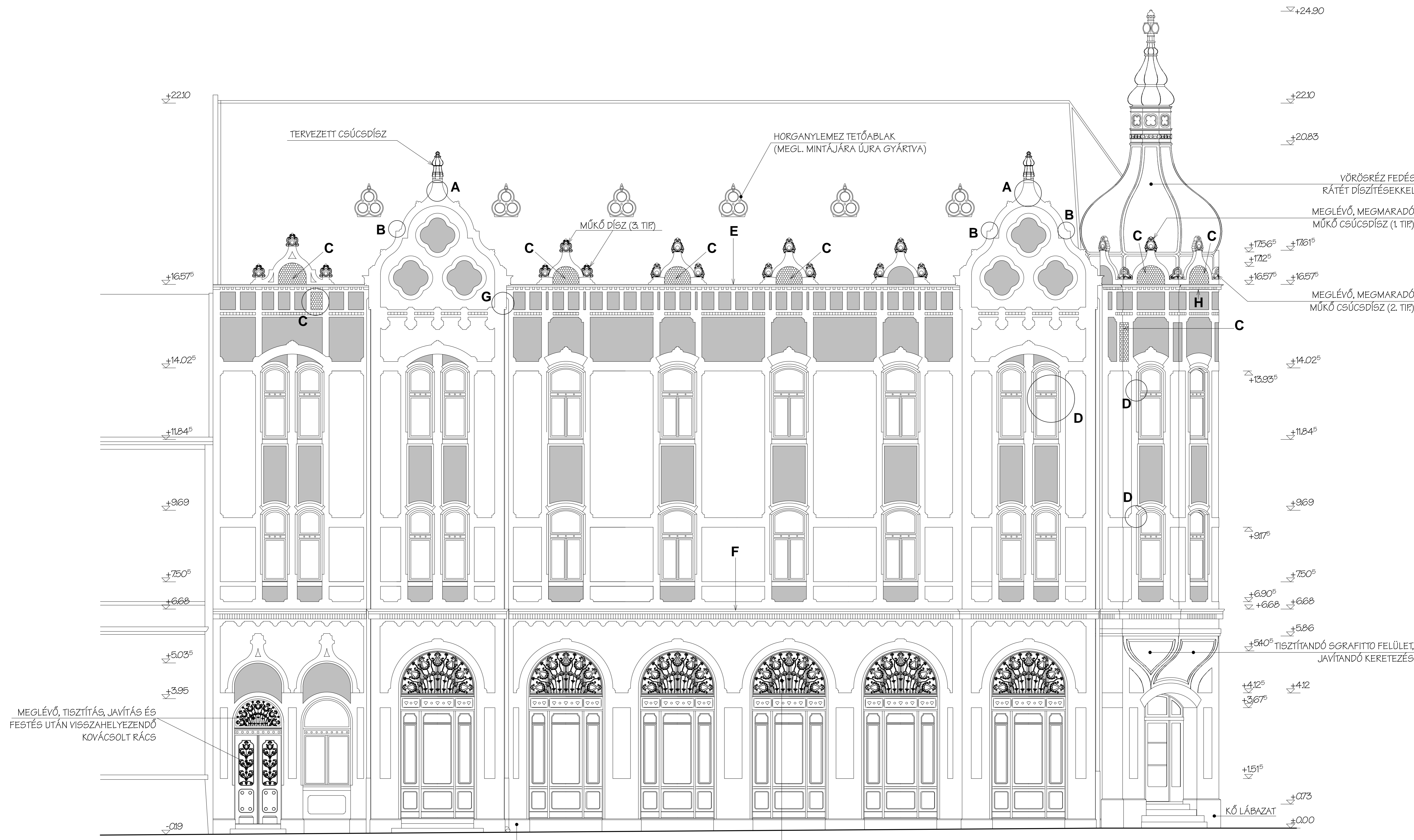

JELMAGYARÁZATOT LD. ÉP-5 SZ. TERVEN!

ÉPÍTETŐ: SZEGED M. J. VÁROS ÖNKORMÁNYZATA SZEGED, SZÉCHENYI TÉR 10.		MUNKÁJA: SZEGED, DEÁK FERENC UTCA 22. HOMLOKZAT FELÚJÍTÁS		TERVEZŐ: TUSKÓ TIBOR OKL. ÉPÍTÉSMERNÖK, VEZETŐ TERVEZŐ ÉIT 06-014073		RAJZ: DEÁK F. U-I HOMLOKZAT (TERVEZETT ÁLLAPOT)		DÁTUM: 2009. 07. TERVEZŐ: SZOLGÁLTATÓ IFT. 8700 SZEGED KÖLCSEY U. 10.		RAJZSZÁM: ÉP-4	
BELSŐ ELEKTROMOS:		BELSŐ VÍZ CSATORNA GAZ:		SZERKÉZET: KINCSES GYÖRGY		LEPTÉK: 1:50					

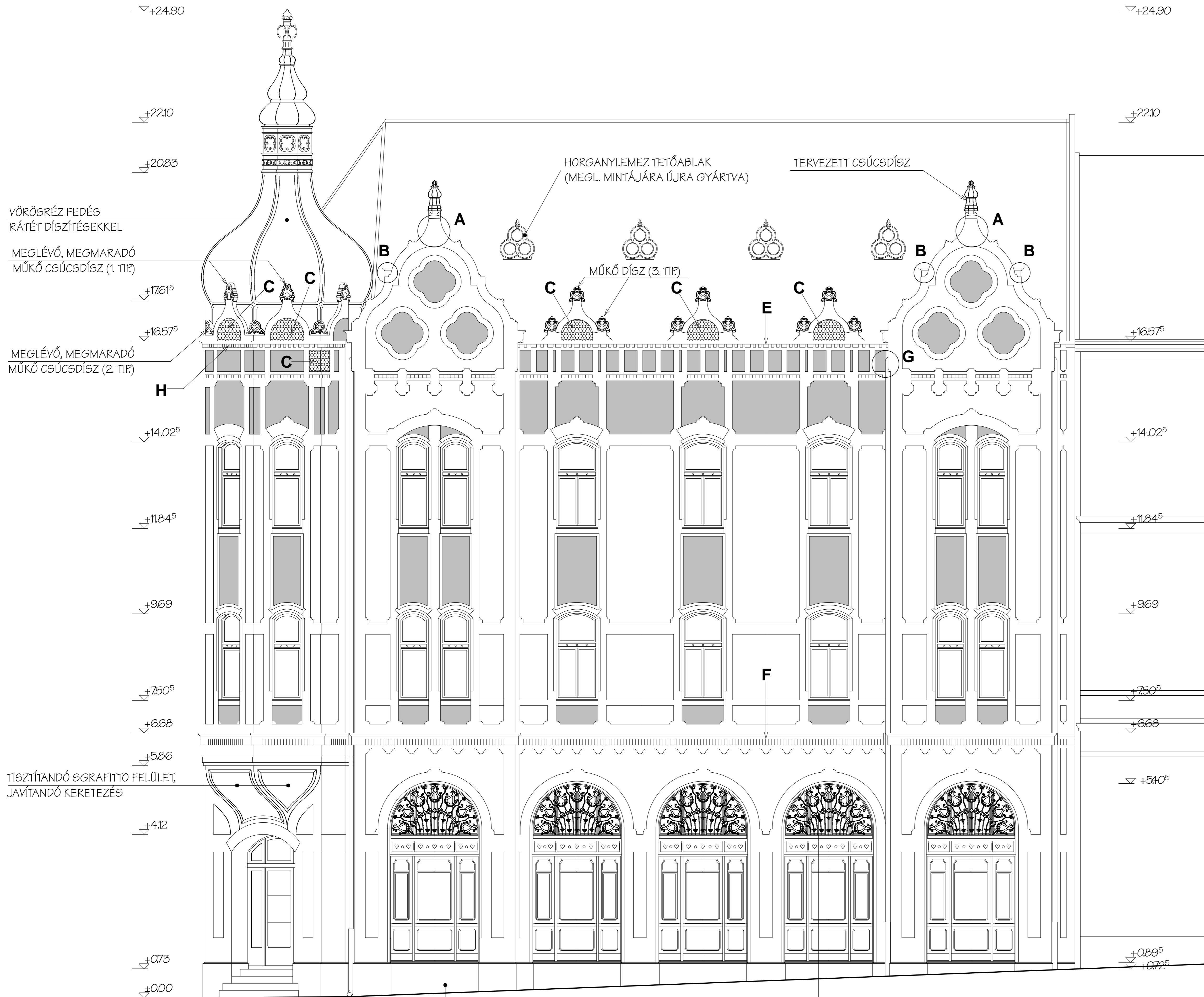

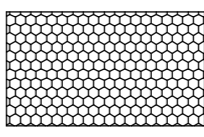
-  MEGLÉVŐ, RESTAURÁTORI DÖNTÉS ALAPJÁN HELYSZÁLLÍTHATÓ VAGY CSERÉLENDŐ MŰKŐ ELEM
-  **C** HIÁNYZÓ, A MEGLÉVŐK MINTÁJÁRA ÚJRA GYÁRTANDÓ MŰKŐ ELEM
- A** BONTANDÓ - VISSZAÉPÍTENDŐ OROMZATRÉSZ
- B** BONTANDÓ TAGOZAT MARADVÁNY (A MEGMARADÓ RÉSZ HELYSZÁLLÍTÁSÁVAL)
- D** HELYSZÁLLÍTANDÓ ABLAK KERETEZÉS
- E** FŐPÁRKÁNY HELYSZÁLLÍTANDÓ TAGOZATA (SZÉTFAGYOTT IDOMTÉGLA SOR PÓTLÁSA)
- F** FÖLDSZINT FÖLÖTTI OSZTÓPÁRKÁNY HELYSZÁLLÍTANDÓ TAGOZATA (SZÉTFAGYOTT IDOMTÉGLA SOR PÓTLÁSA)
- G** HOML. BURKOLAT LEVÉSETT SZAKASZÁNAK HELYSZÁLLÍTÁSA
- H** SAROKTORONY FŐPÁRKÁNY HELYSZÁLLÍTÁSA (BONTÁS + IDOMTÉGLA SOR VISSZAÉPÍTÉSE)

KŐ LÁBAZAT
MEGLÉVŐ MINTA ALAPJÁN KÉSZÍTENDŐ KOVÁCSOLT DÍSZRÁCS

ÉPÍTETŐ: SZEGED M. J. VÁROS ÖNKORMÁNYZATA SZEGED, SZÉCHENYI TÉR 10.	MUNKA: SZEGED, DEÁK FERENC UTCA 22. HOMLOKZAT FELÚJÍTÁS	TERVEZŐ: K. T.	ELÁMON
TERVEZŐ: TUSKÓ TIBOR OKL. ÉPÍTÉSMERNÖK, VEZETŐ TERVEZŐ ÉIT 06-014013	RAJZ: VÁR UTCAI HOMLOKZAT (TERVEZETT ÁLL.)	DÁTUM: 2008. 07.	TERVEZŐ SZOLGÁLTATÓ KFT. 8700 SZÉKES KÖLCSEY U. 10.
BELSŐ ELEKTROMOS:	BELSŐ VÍZ-CSATORNA GAZ:	SZERKEZET: KINCSES GYÖRGY	LEPTÉK: 1:50 RAJZSZÁM: ÉP-5

P - P METSZET 1:50

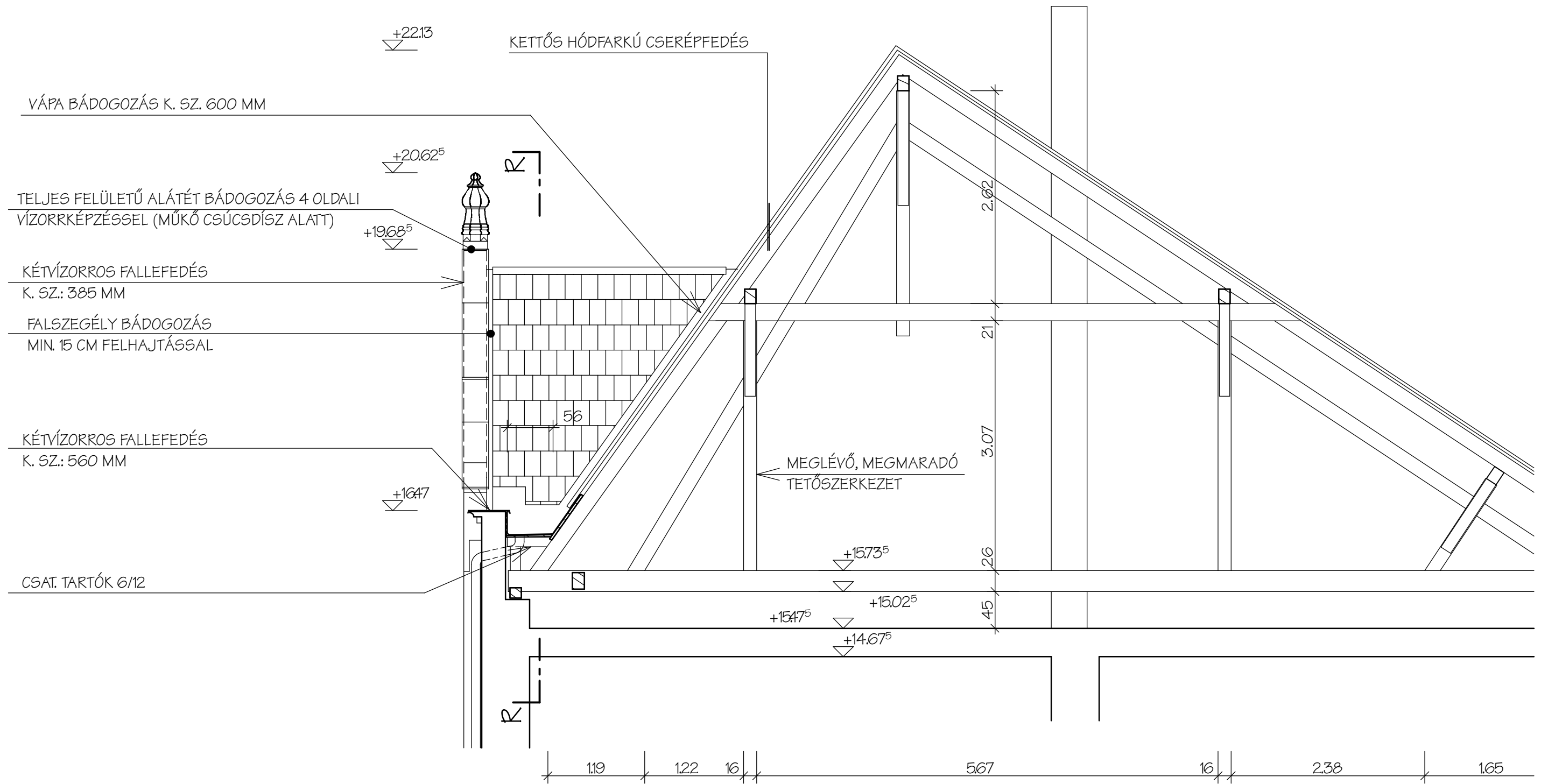

ÉPÍTETŐ: SZEGED M. J. VÁROS ÖNKORMÁNYZATA SZEGED, SZÉCHENYI TÉR 10.		MUNKA: SZEGED, DEÁK FERENC UTCA 22. HOMLOKZAT FELÚJÍTÁS		TERVFAJTA: K. T.	ELAMON pro
TERVEZŐ: TUSKÓ TIBOR OKL. ÉPÍTÉSZEMLÉNY, VEZETŐ TERVEZŐ É/1 06-0140/13		RAJZ: P - P METSZET		DÁTUM: 2009. 07.	
BELSŐ ELEKTROMOS:	BELSŐ VÍZ, CSATORNA GÁZ:	SZERKEZET: KINCSES GYÖRGY	LÉPTÉK: 1:50	RAJZSZÁM: ÉP-6	

R - R METSZET 1:50

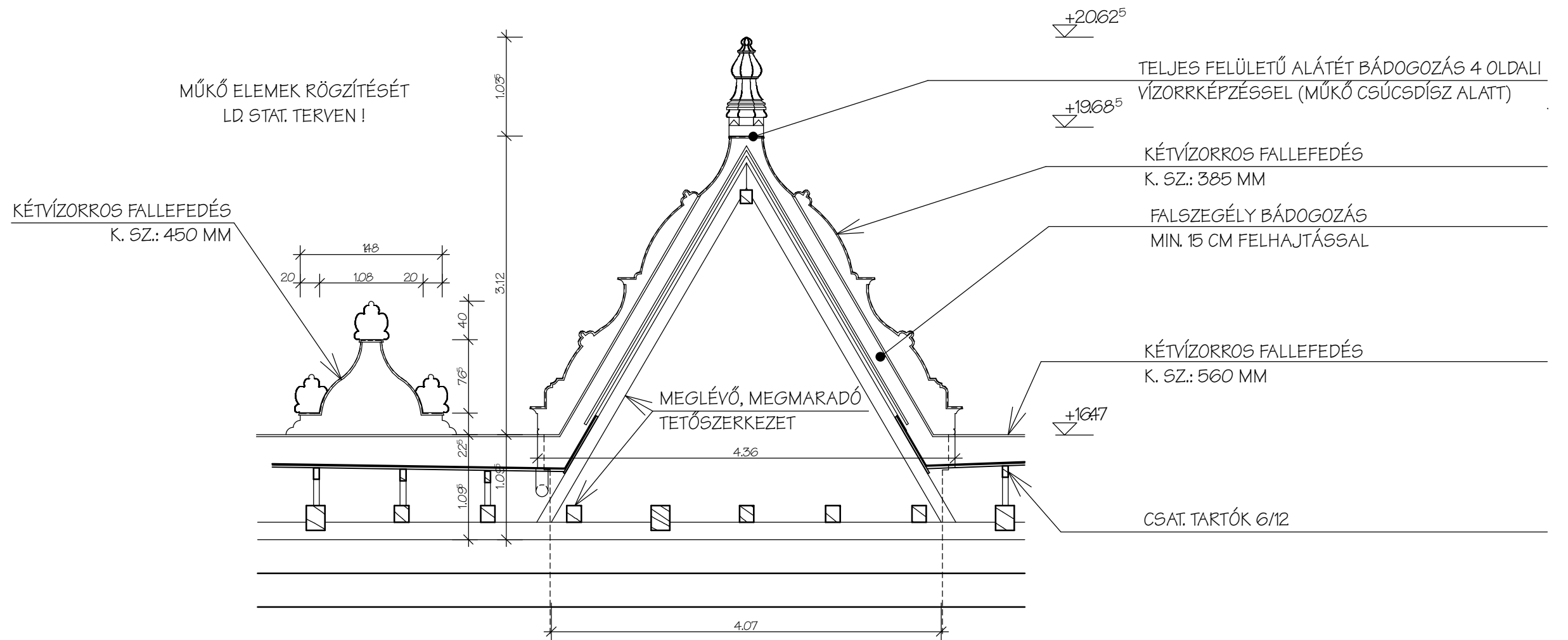

ÉPÍTETŐ: SZEGED M. J. VÁROS ÖNKORMÁNYZATA SZEGED, SZÉCHENYI TÉR 10.		MUNKA: SZEGED, DEÁK FERENC UTCA 22. HOMLOKZAT FELÚJÍTÁS		TERVFAJTA: K. T.	ELAMON pro
TERVEZŐ: TUSKÓ TIBOR OKL. ÉPÍTÉSZMÉRNÖK, VEZETŐ TERVEZŐ É/1 06-0140/13		RAJZ: R - R METSZET		DÁTUM: 2009. 07.	
BELSŐ ELEKTROMOS:	BELSŐ VÍZ, CSATORNA GÁZ:	SZERKEZET: KINCSES GYÖRGY	LÉPTÉK: 1:50	RAJZSZÁM: ÉP-7	

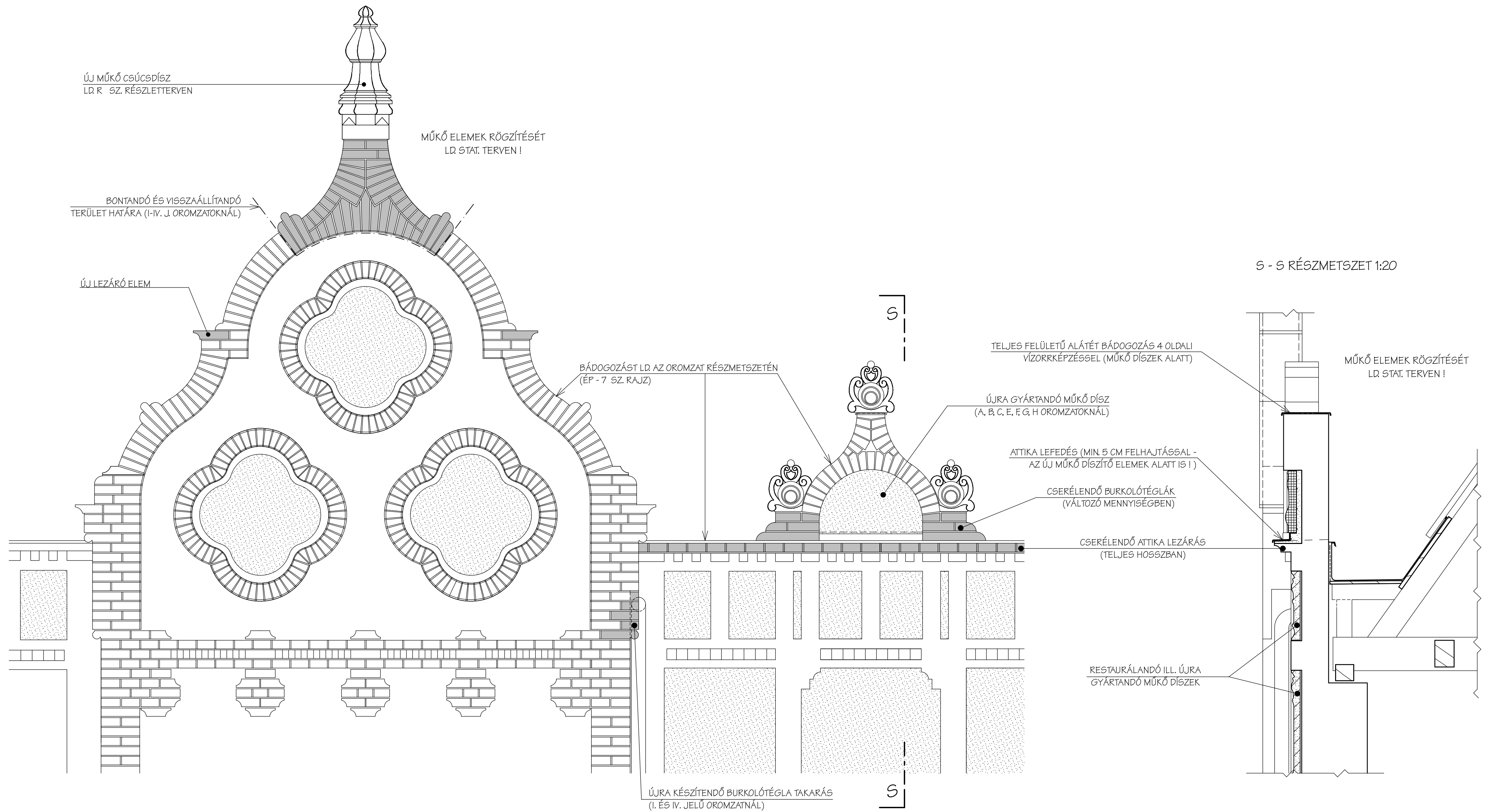

ÉPÍTETŐ: SZEGED M. J. VÁROS ÖNKORMÁNYZATA SZEGED, SZÉCHENYI TÉR 10.	MUNKA: SZEGED, DEÁK FERENC UTCA 22. HOMLOKZAT FELÚJÍTÁS	TERVFAJTA: K. T.	ELAMON pro	
TERVEZŐ: TUSKÓ TIBOR OKL. ÉPÍTÉSZMÉRNÖK, VEZETŐ TERVEZŐ É/1 06-0140/13	RAJZ: OROMZAT NÉZETE ÉS S - S RÉSZMETSZETE	DÁTUM: 2009. 07.		TERVEZŐ- SZOLGÁLTATÓ KFT. 6720 SZEGED, KÖLCSEY U. 10.
BELSŐ ELEKTROMOS:	BELSŐ VÍZ, CSATORNA GÁZ:	SZERKEZET: KINCSES GYÖRGY	LEPTÉK: 1:20	RAJZSZÁM: ÉP-8

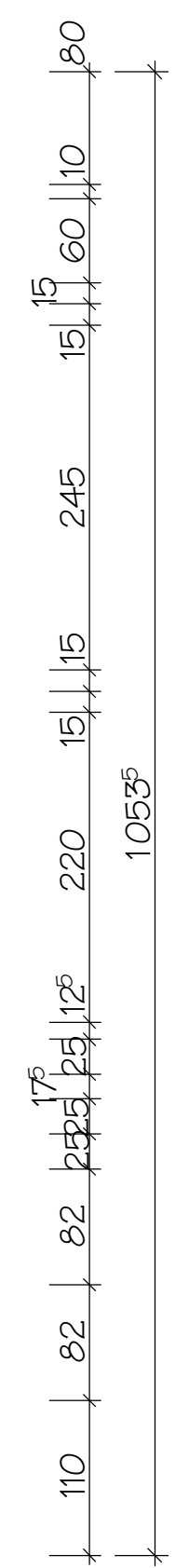
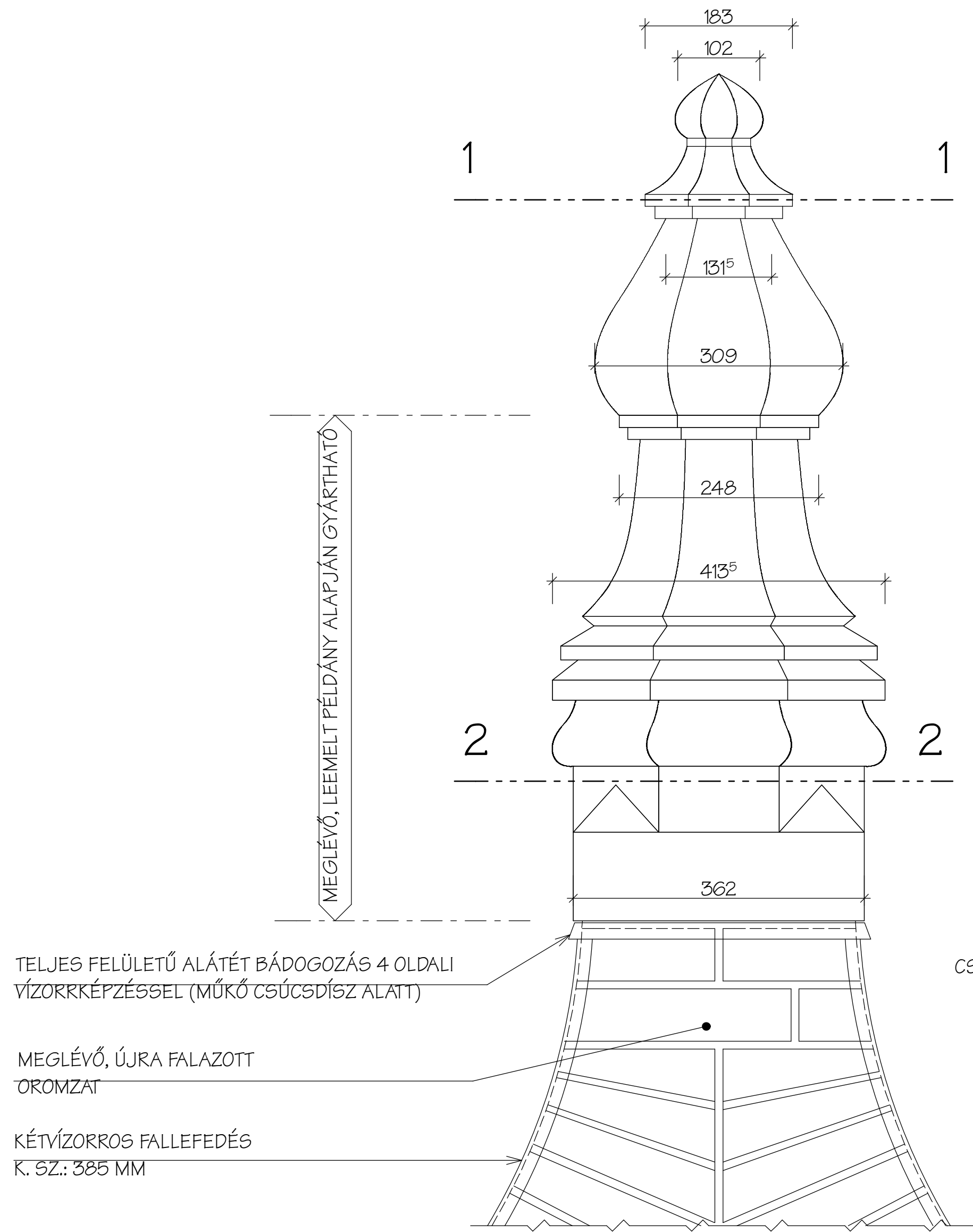

CSÚCSDÍSZ RÖGZÍTÉSE ÉS VASALÁSA
STAT. TERV SZERINT!

1 -1 METSZET

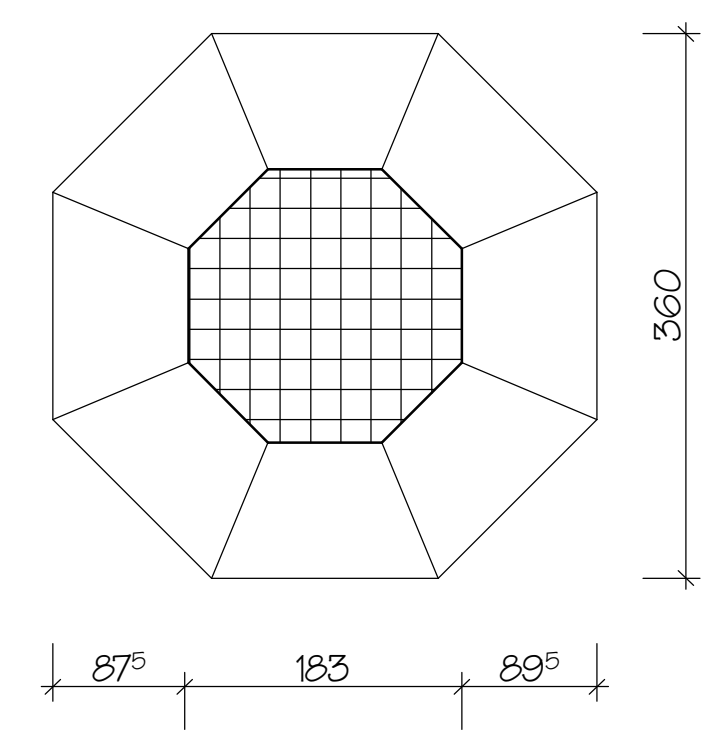

2 -2 METSZET

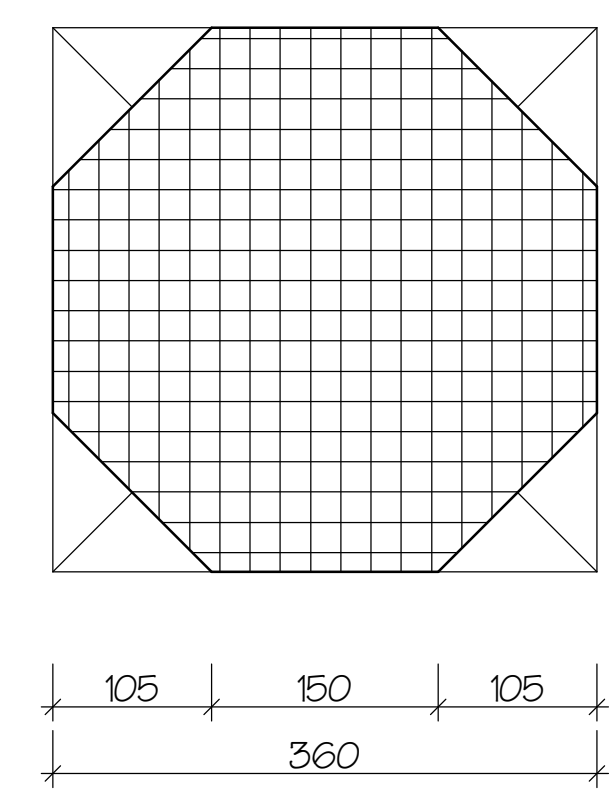

TELJES FELÜLETŰ ALÁTÉT BÁDOGOZÁS 4 OLDALI
VÍZORRKÉPZÉSSEL (MŰKŐ CSÚCSDÍSZ ALATT)

MEGLÉVŐ, ÚJRA FALAZOTT
OROMZAT

KÉTVÍZORROS FALLEFEDÉS
K. SZ.: 385 MM

ÉPÍTETŐ: SZEGED M. J. VÁROS ÖNKORMÁNYZATA SZEGED, SZÉCHENYI TÉR 10.		MUNKÁ: SZEGED, DEÁK FERENC UTCA 22. HOMLOKZAT FELÚJÍTÁS		TERVEZŐ: TUSKÓ TIBOR ÖKL. ÉPÍTÉSZMÉRNÖK, VEZETŐ TERVEZŐ É/1 06-0140/13		RAJZ: MŰKŐ CSÚCSDÍSZ		TERVEZŐ- SZOLGÁLTATÓ KFT. 6720 SZEGED, KÖLCSEY U. 10.	
BELSŐ ELEKTROMOS:		BELSŐ VÍZ, CSATORNA GÁZ:		SZERKEZET: KINCSES GYÖRGY		LEPTÉK:		RAJZSZÁM: ÉP-9	



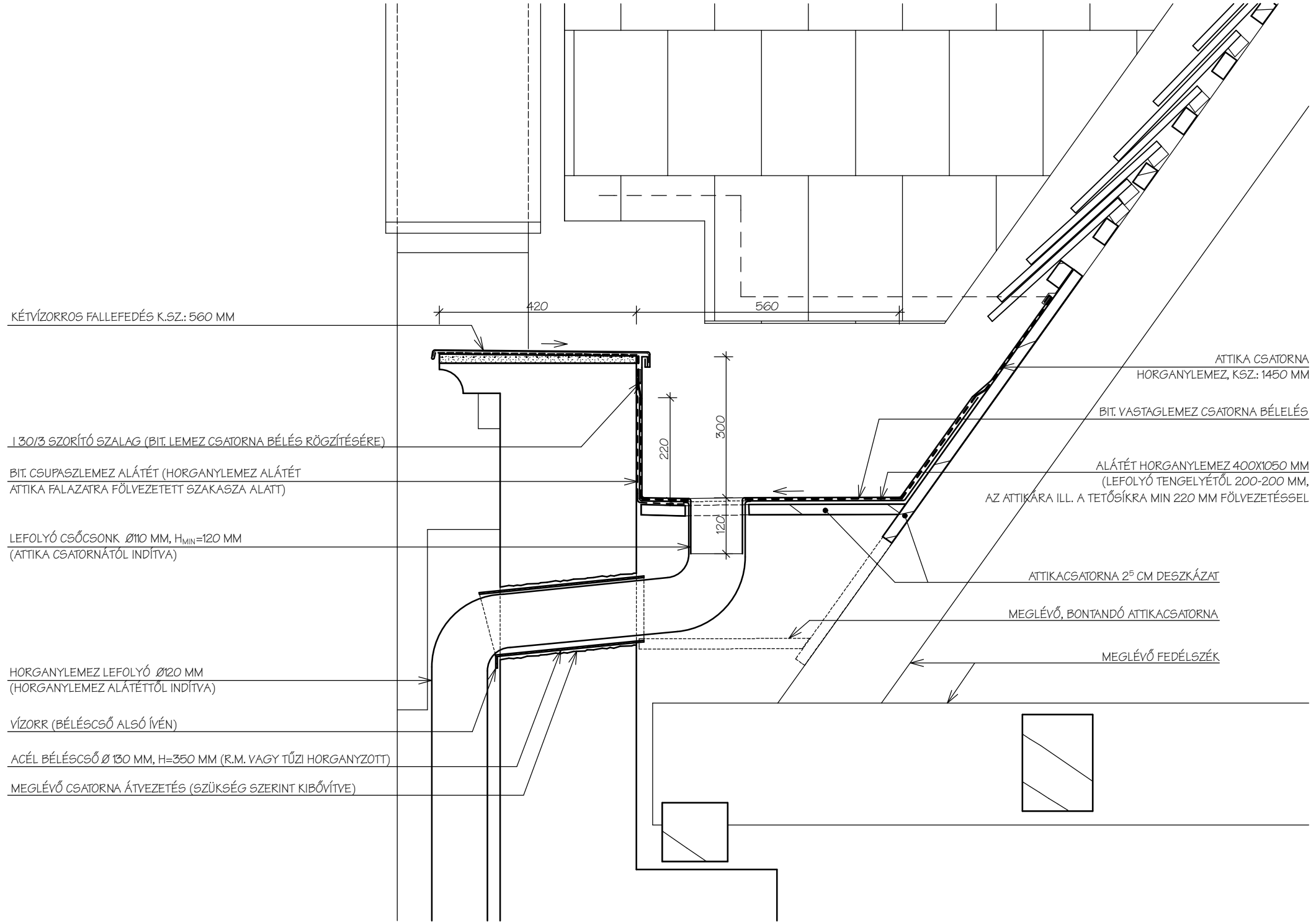

KÉTVÍZORROS FALLEFEDÉS K.SZ.: 560 MM

130/3 SZORÍTÓ SZALAG (BIT. LEMEZ CSATORNA BÉLÉS RÖGZÍTÉSÉRE)

BIT. CSUPASZLEMEZ ALÁTÉT (HORGANYLEMEZ ALÁTÉT
ATTIKA FALAZATRA FÖLVEZETETT SZAKASZA ALATT)

LEFOLYÓ CSŐCSONK Ø110 MM, H_{MIN}=120 MM
(ATTIKA CSATORNÁTÓL INDÍTVA)

HORGANYLEMEZ LEFOLYÓ Ø120 MM
(HORGANYLEMEZ ALÁTÉTTÓL INDÍTVA)

VÍZORR (BÉLÉSCSŐ ALSÓ ÍVÉN)

ACÉL BÉLÉSCSŐ Ø 130 MM, H=350 MM (R.M. VAGY TŰZI HORGANYZOTT)

MEGLÉVŐ CSATORNA ÁTVEZETÉS (SZÜKSÉG SZERINT KIBŐVÍTVE)

ATTIKA CSATORNA
HORGANYLEMEZ, K.SZ.: 1450 MM

BIT. VASTAGLEMEZ CSATORNA BÉLÉLÉS

ALÁTÉT HORGANYLEMEZ 400X1050 MM
(LEFOLYÓ TENGELYTŐL 200-200 MM,
AZ ATTIKÁRA ILL. A TETŐSÍKRA MIN 220 MM FÖLVEZETÉSSSEL)

ATTIKACSATORNA 2⁵ CM DESZKÁZAT

MEGLÉVŐ, BONTANDÓ ATTIKACSATORNA

MEGLÉVŐ FEDÉLSZÉK

ÉPÍTTETŐ: SZEGED M. J. VÁROS ÖNKORMÁNYZATA SZEGED, SZÉCHENYI TÉR 10.		MUNKA: SZEGED, DEÁK FERENC UTCA 22. HOMLOKZAT FELÚJÍTÁS		TERVFAJTA: K. T.	ELAMON pro
TERVEZŐ: TUSKÓ TIBOR OKL. ÉPÍTÉSZMÉRNÖK, VEZETŐ TERVEZŐ É/1 06-0140/13		RAJZ: ATTIKA CSATORNA		DÁTUM: 2009. 07.	
BELSŐ ELEKTROMOS:	BELSŐ VÍZ, CSATORNA GÁZ:	SZERKEZET: KINCSES GYÖRGY	LÉPTÉK: 1:10	RAJZSZÁM: ÉP-10	

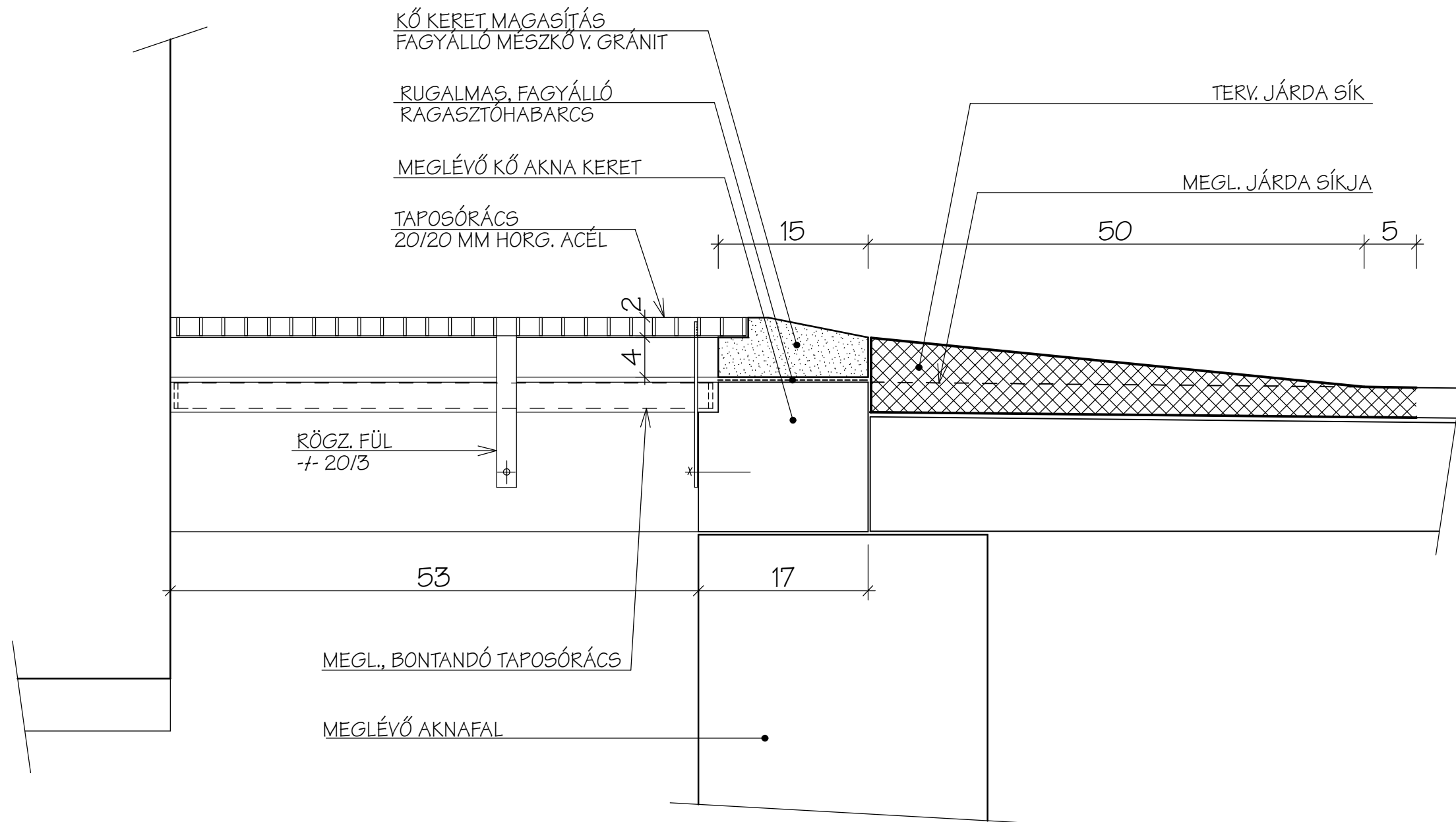

ÉPÍTTETŐ: SZEGED M. J. VÁROS ÖNKORMÁNYZATA SZEGED, SZÉCHENYI TÉR 10.		MUNKA: SZEGED, DEÁK FERENC UTCA 22. HOMLOKZAT FELÚJÍTÁS		TERVFAJTA: K. T.	ELAMON pro
TERVEZŐ: TUSKÓ TIBOR OKL. ÉPÍTÉSMERNÖK, VEZETŐ TERVEZŐ É/1 06-0140/13		RAJZ: AKNA KERET MAGASÍTÁS RÉSZL.		DÁTUM: 2009. 07.	
BELSŐ ELEKTROMOS:	BELSŐ VÍZ, CSATORNA GÁZ:	SZERKEZET: KINCSES GYÖRGY	LÉPTÉK: 1:5	RAJZSZÁM: ÉP-11	

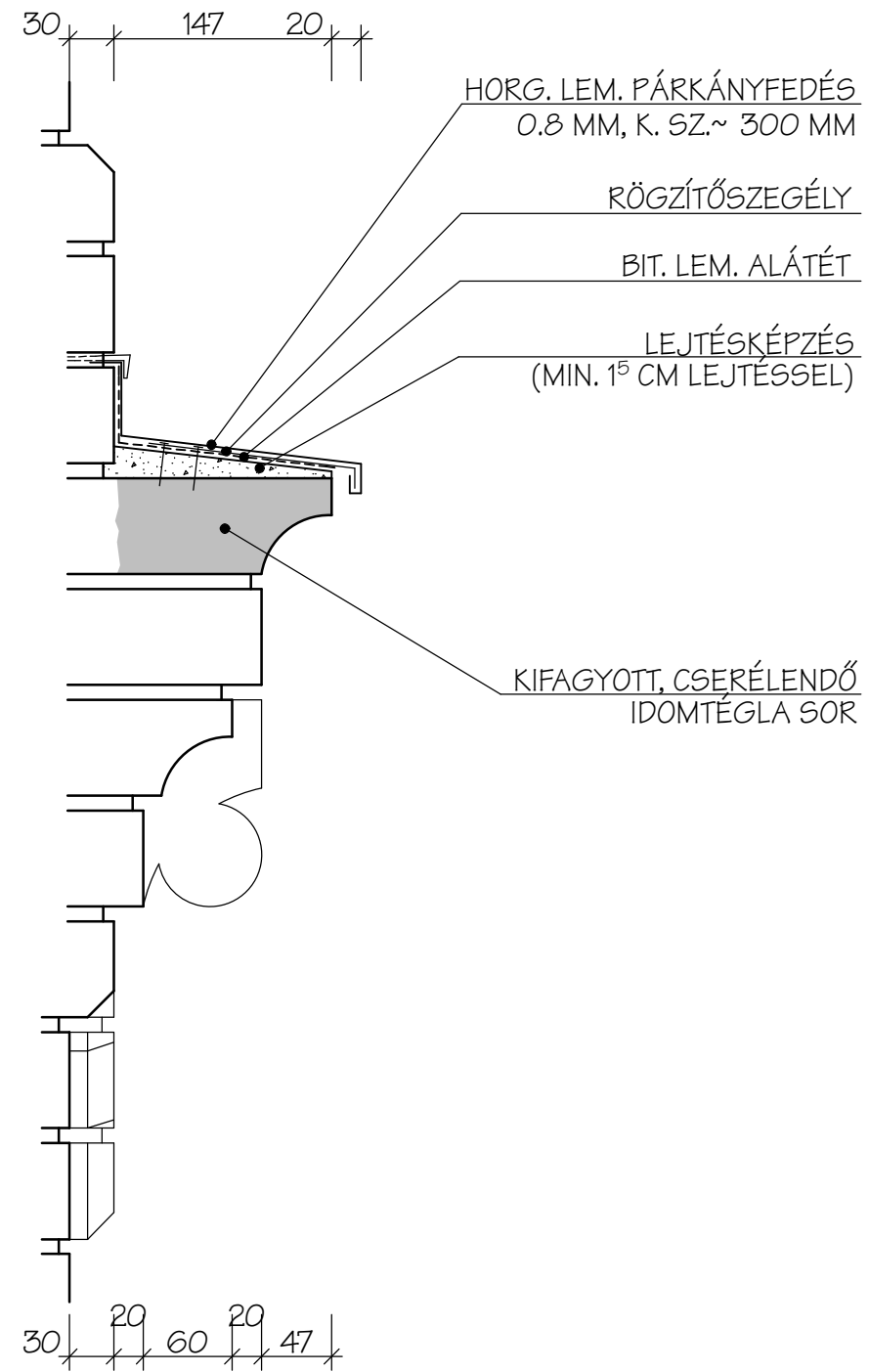

ÉPÍTETŐ: SZEGED M. J. VÁROS ÖNKORMÁNYZATA SZEGED, SZÉCHENYI TÉR 10.		MUNKA: SZEGED, DEÁK FERENC UTCA 22. HOMLOKZAT FELÚJÍTÁS		TERVFAJTA: K. T.	ELAMON pro
TERVEZŐ: TUSKÓ TIBOR OKL. ÉPÍTÉSZMÉRNÖK, VEZETŐ TERVEZŐ É/1 06-0140/13		RAJZ: FÖLDSZINT FÖLÖTTI OSZTÓPÁRKÁNY BÁDOGOZÁSA		DÁTUM: 2009. 07.	
BELSŐ ELEKTROMOS:	BELSŐ VÍZ, CSATORNA GÁZ:	SZERKEZET: KINCSES GYÖRGY	LÉPTÉK: 1:5	RAJZSZÁM: ÉP-12	

TARTALMAZ: 1db FEDLAP
db TERVLAP

ANYAG: BRUTT HELICAL

		TERVEZŐ ÉS SZOLGÁLTATÓ KFT. 6720 Szeged, Arany J.u. 7. Tel./Fax: (62) 424-681, 621-082	
Építés helye: SZEGED, DEAK F.U. 22.		Tsz.:	
Munka megn.: EPÜLET HOMLOKZATI PARKÁNYOK		Rajzszám:	
Rajz megn.: PARKÁNYOK MEGERŐSÍTÉSE		Lépték: 1:25	
Tervező: Kincses György		Szerkesztő: <input checked="" type="checkbox"/> Rajzoló:	
Bőjéné Máté Kinga		Kapitányne	
		Dátum: 2009.07.	

